

ИНСТРУКЦИЯ ПО ЭКСПЛУАТАЦИИ И МОНТАЖУ

КОНДИЦИОНЕРЫ ТИПА СПЛИТ-СИСТЕМА, СЕРИИ KÄLTE POWER



СЕРИЯ:

KÄLTE POWER

МОДЕЛЬ:

DS-K07/DU-K07

DS-K09/DU-K09

DS-K12/DU-K12

Благодарим Вас за выбор нашего кондиционера.

Перед тем как установить и запустить его, прочитайте эту инструкцию по эксплуатации и монтажу, и храните ее в доступном месте, чтоб в будущем можно было быстро найти необходимую информацию.

СОДЕРЖАНИЕ

Описание безопасности	3
Подготовка к использованию	4
Замечания по безопасности	5
Состав кондиционера	
Внутренний блок	6
Наружный блок	6
Описание дисплея	7
Обслуживание кондиционера	13
Защита	14
Устранение неисправностей	15
Монтаж кондиционера	
Монтажная схема кондиционера	16
Выбор места установки	17
Монтаж внутреннего блока	18
Монтаж внешнего блока	23
Вакуумирование трассы	23
Пульт дистанционного управления	25
Технические характеристики	33

ОПИСАНИЕ БЕЗОПАСНОСТИ

- Чтобы гарантировать нормальное использование данного кондиционера, перед монтажом необходимо тщательно прочитать данную инструкцию, и произвести монтаж кондиционера в соответствии с инструкцией.
- При перемещении кондиционера, необходимо избегать вступления воздуха в охлаждающую систему или утечку хладагента.
- Необходимо гарантировать заземление каждого кондиционера.
- Перед подключением каждого кондиционера к сети, необходимо тщательно проверить кабель и соединительную трубу, гарантировать их надежность соединения и прочность. Необходимо установить автоматический выключатель.
- После монтажа, необходимо правильно использовать кондиционер согласно настоящей инструкции; тщательно хранить упаковочную коробку от кондиционера и т.д., для последующего ремонта и перемещения кондиционера.
- Стандарт предохранителей контроллера внутреннего блока кондиционера Ф5Х20, ток 3.15А/250V.
- По законам страны, неподвижная электропроводка должна установить защитное устройство остаточного тока номинальным током выше 10А.
- Предупреждение: поражение током может приводить к личному повреждению или смерти! Перед техническим обслуживанием кондиционера, необходимо отключить дистанционное питание.
- Максимальная длина соединительной трубы между внутренним и наружным блоком кондиционера без дозаправки хладагентом должна быть не более 5 метров.
- Детям до 8 лет нельзя управлять кондиционером; людям, имеющим психическую неполноценность, или людям, у которых не хватает опыта и знаний по эксплуатации, перед управлением кондиционером необходимо предоставить руководство и проконсультировать о возможных повреждениях в процессе работы. Детям нельзя играть пультом дистанционного управления в качестве игрушки. Без контроля взрослых детям нельзя обслуживать или чистить кондиционер.
- Батарейки пульта дистанционного управления должны быть правильно утилизированы. Отработанные батарейки являются классифицированным мусором, их необходимо доставлять в ближайший пункт сбора.
- Монтаж электропроводки необходимо производить в соответствии ПУЭ и местными стандартами.
- Чтобы избежать возникновения повреждения, производитель, обслуживающий агент или персонал, имеющий соответствующую квалификацию должны отвечать за проблему повреждения электропроводов.
- Специалист или технический персонал, который имеет квалификацию отвечают за монтаж кондиционера.
- Не устанавливать кондиционер в прачечную.

ПОДГОТОВКА К ИСПОЛЬЗОВАНИЮ

ВНИМАНИЕ

- ❗ При добавлении хладагента в систему, если хладагент кондиционера является R407C или R410A, хладагент должен быть жидким. В противном случае, химический состав хладагента R407C или R410A в системе будет изменяться, и тем самым влиять на характеристику кондиционера.
- ❗ Из-за собственных свойств хладагента (например, величина GWP R410A составляет 2088), температура трубопровода очень высокая, поэтому необходимо быть осторожными в процессе монтажа и ремонта кондиционера.
- ❗ Для избежания возникновения повреждения электропроводки, ее монтаж должен производить квалифицированный персонал.
- ❗ Квалифицированный персонал должен выполнять работы по монтажу оборудования.
- ❗ Температура трассы хладагента очень высока, межблочный кабель нельзя монтировать вплотную к трассам хладагента.

Перед эксплуатацией кондиционера, необходимо проверить следующие функции:

- **Предварительно установить дистанционный пульт.** После смены батареек пульта дистанционного управления или подключения к сети пульта дистанционного управления необходимо автоматически произвести предварительную настройку режима теплового насоса.
- **Функция подсветки дисплея (опционально).** Нажмите любую кнопку пульта дистанционного управления около 2 сек. Подсветка дисплея будет включена. Через 10 сек. лампа заднего света будет автоматически выключена. Внимание: подсветка является опциональной функцией.
- **Настройка функции авторестарта.** Кондиционер имеет функцию автоматического повторного запуска после восстановления подачи электропитания. В процессе работы кондиционера, вы можете включить или отключить эту функцию. Нажмите кнопку ON / OFF (ВКЛ/ВЫКЛ) несколько секунд, когда услышите гудок два раза, данная функция будет активирована. Если вы услышите только один гудок, данная функция будет деактивирована.

ОХРАНА ОКРУЖАЮЩЕЙ СРЕДЫ

Данная отметка означает, что данную продукцию запрещено перерабатывать вместе с другими бытовыми отходами. Чтобы избежать потенциального повреждения окружающей среды или здоровья человека из-за обработки отходов, необходимо перерабатывать их для непрерывного повторного использования материальных ресурсов. При возврате отработанного кондиционера, можете использовать систему сбора и переработки бытовых отходов.



















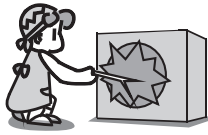

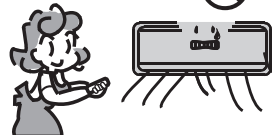

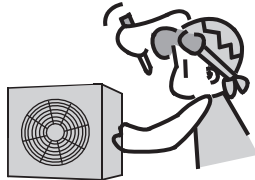

ЗАМЕЧАНИЯ ПО БЕЗОПАСНОСТИ

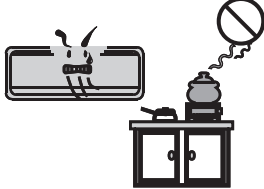
⊘ Запрещено.

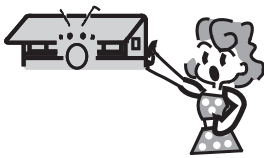
⊕ Необходимо заземление.

⚠ Обратите внимание на данный случай.

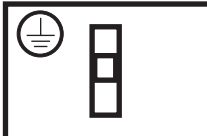
⚠ Предупреждение:
неправильное использование может привести к тяжелому повреждению, такое как смерть, тяжелое ранение и т. д.

 <p>Необходимо использовать электропитание, соответствующее требованиям заводской таблички данного кондиционера. Иначе это может привести к тяжелому повреждению, неисправностям или пожару.</p>	  <p>Необходимо поддерживать чистоту выключателя электропитания. Правильное соединение силового провода, поможет избежать поражения током или возникновения пожара из-за недостаточности контакта.</p>	  <p>При работе кондиционера, категорически запрещается использовать выключатель питания или вытаскивать вилку питания для выключения кондиционера. Так может произойти пожар из-за возникновения искры.</p>
  <p>Запрещено тянуть и сгибать или завязывать в узел провод электропитания, избегайте повреждения провода. Повреждение провода может привести к поражению электрическим током или пожару.</p>	  <p>Запрещено вставлять палку или подобный предмет во внешний блок. В связи с тем, что вентилятор вращается с высокой скоростью, это может привести к повреждению прибора.</p>	  <p>Запрещено использовать холодный воздух долгое время, это может навредить вашему здоровью. Рекомендуется отрегулировать направление воздуха кондиционера всю комнату.</p>
  <p>При обнаружении неисправности кондиционера, перед отключением питания, необходимо выключить кондиционер пультом дистанционного управления.</p>	  <p>Нельзя самостоятельно демонтировать кондиционер. Неправильный ремонт может привести к поражению электрическим током и т. д.</p>	  <p>Поток воздуха кондиционера запрещено направлять на газовую печь.</p>
  <p>Нельзя касаться кнопок прибора мокрой рукой.</p>	  <p>На внешний блок кондиционера нельзя класть никакие предметы.</p>	  <p>Потребитель несет ответственность, за то что квалифицированный специалист должен произвести заземление прибора, в соответствии с местным законом.</p>

СОСТАВ КОНДИЦИОНЕРА

ВНУТРЕННИЙ БЛОК

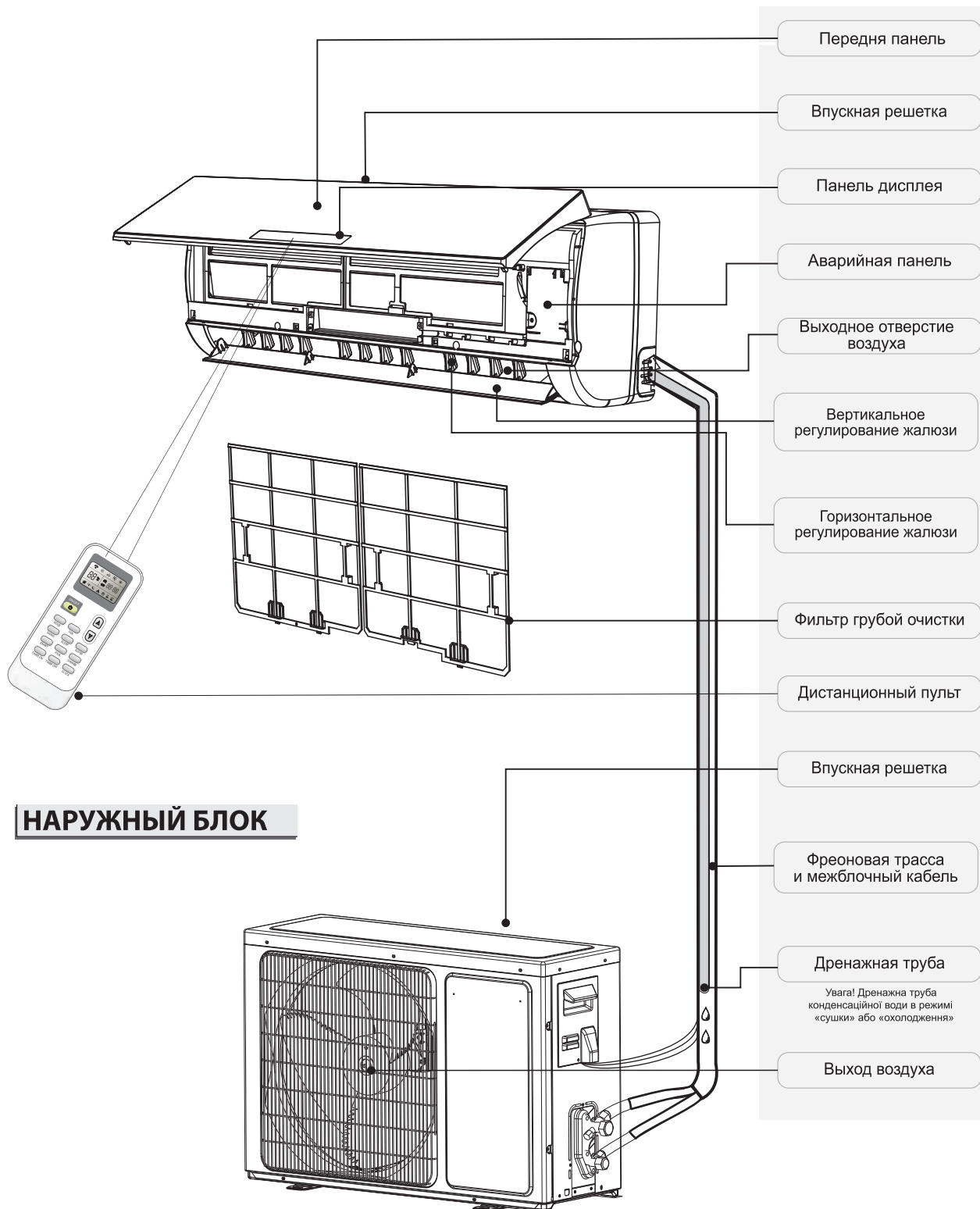

НАРУЖНЫЙ БЛОК



Информация в данной инструкции основывается на внешнем виде стандартного блока. Поэтому, Ваш кондиционер, может отличаться внешним видом от кондиционера показанного в данной инструкции.

ОПИСАНИЕ ДИСПЛЕЯ

Показания температуры 1

88

Показать установленную температуру
Через 200 часов использования кондиционера, будет показывать FC, что означает, что Вы должны очистить фильтрационную сетку. После очистки фильтрационной сетки, нажмите кнопку возврата фильтрационной сетки на задней стороне передней панели внутреннего блока.



Индикатор работы 2
При работе кондиционера, данный символ светится.
При разморозке кондиционера, данный символ светится.



Индикатор таймера 3
Данный символ светится в установленное время.



Индикатор ночного режима 4
Данный символ светится в ночном режиме.



Индикатор компрессора 5
Данный символ светится при работе компрессора.



Индикатор режима супер 6
Данный символ светится при работе супер режима.



Индикатор режима 7
При нагревании показывает оранжевый цвет,
в остальных случаях показывает белый цвет.



Индикатор скорости вентилятора 8

Месть приёма сигнала с пульта 9

Серия VG/VL

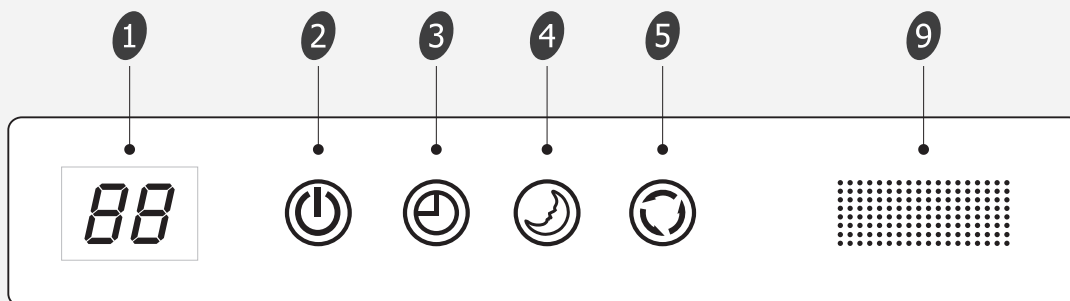

◆ Данные символы могут отличаться от символов на вашем кондиционере, однако их функция подобна описанной.

ОПИСАНИЕ ДИСПЛЕЯ

Серия VT

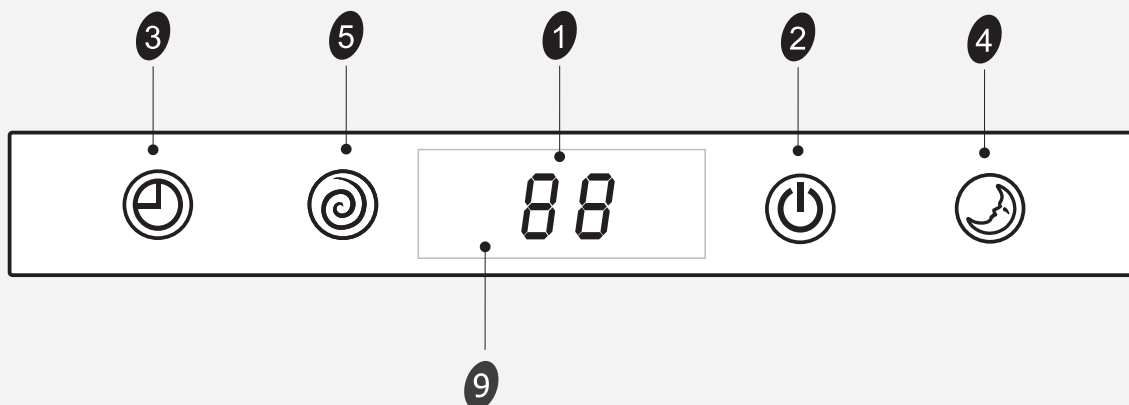

Серия SF/DG (правая сторона)

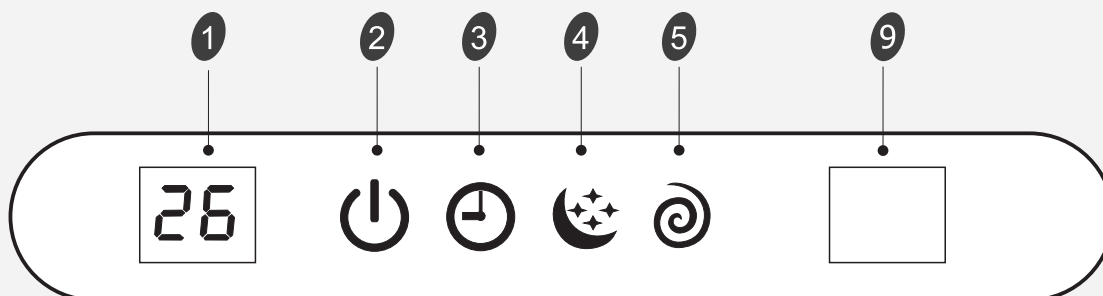

Серия SE

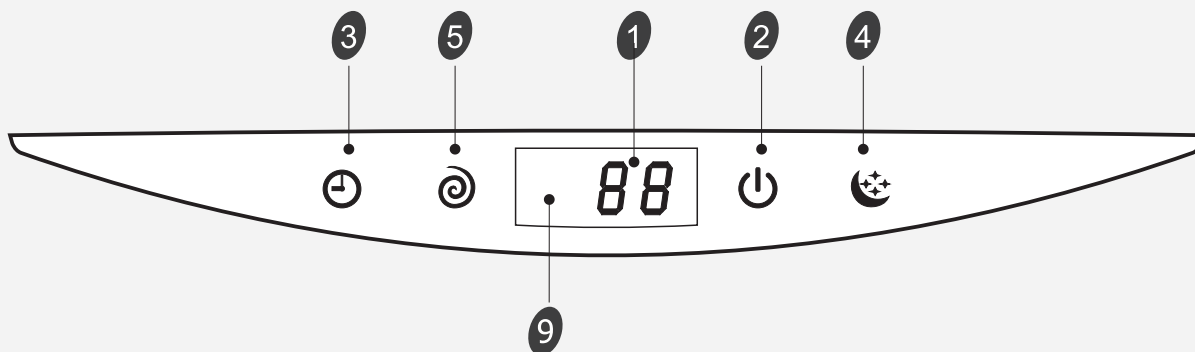

⚠ Данные символы могут отличаться от символов на вашем кондиционере, однако их функция подобна описанной.

ОПИСАНИЕ ДИСПЛЕЯ

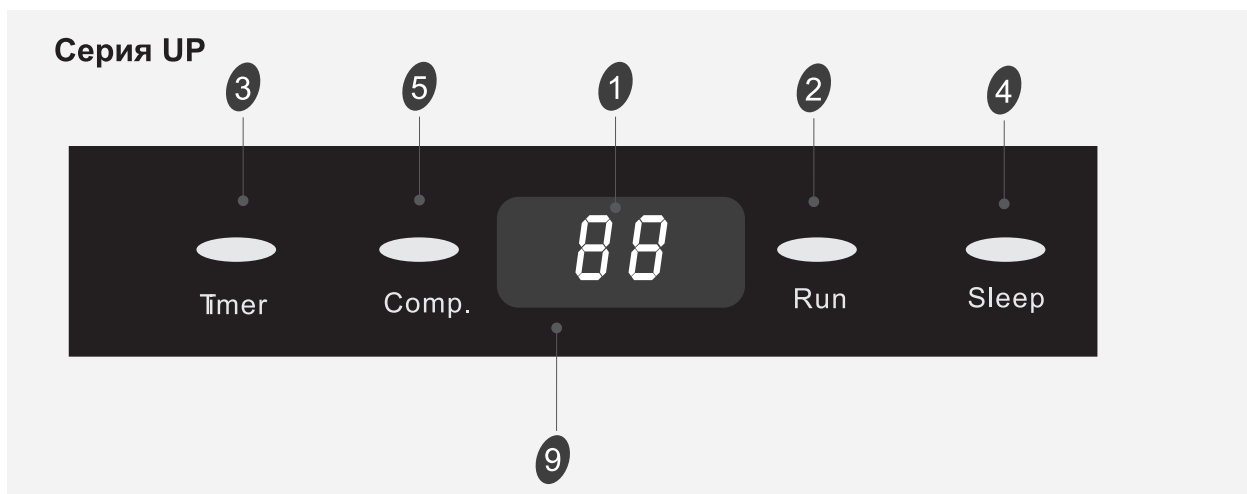
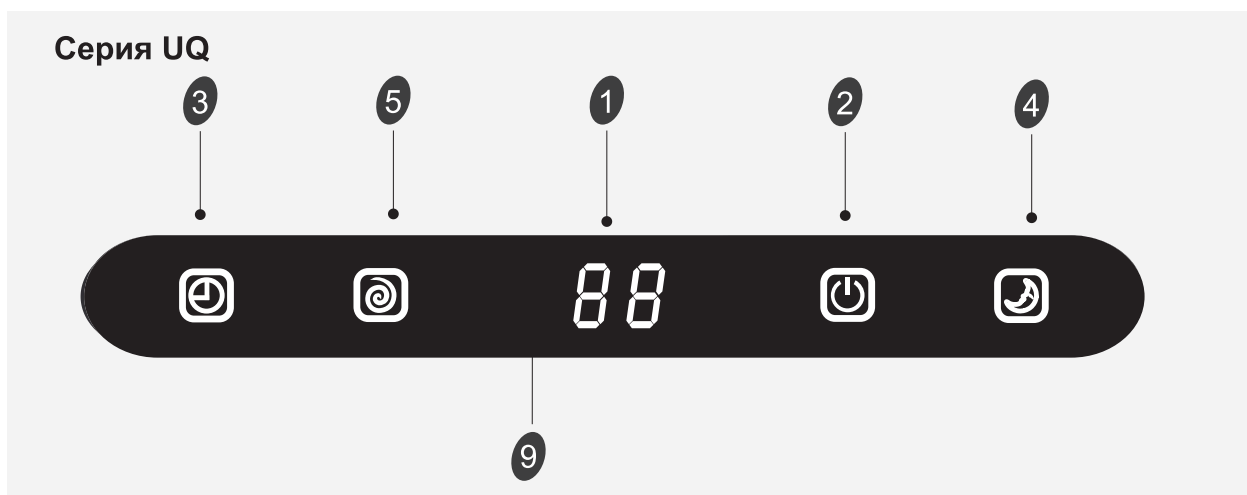
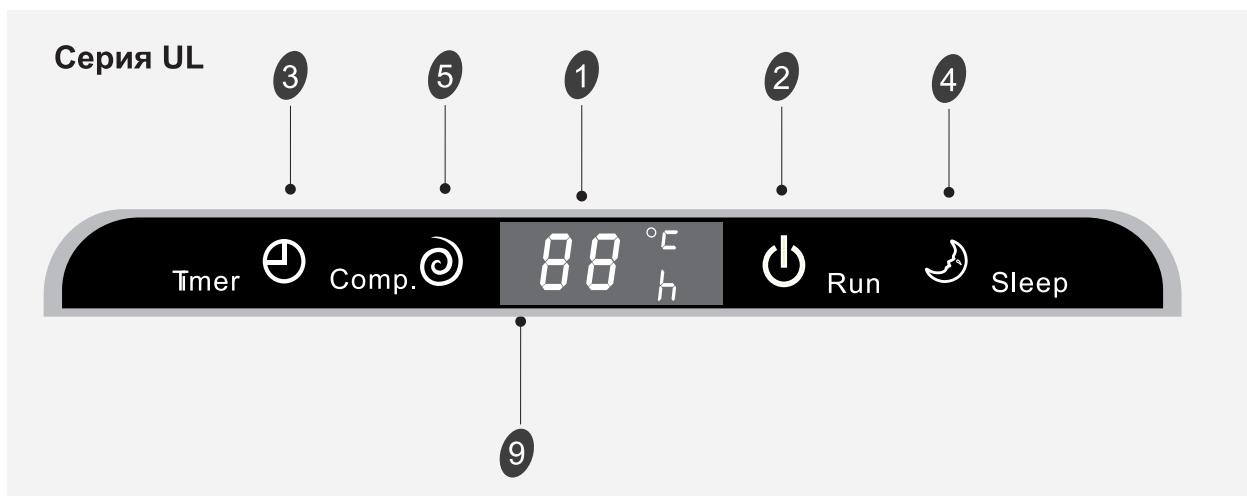

⚠ Данные символы могут отличаться от символов на вашем кондиционере, однако их функция подобна описанной.

ОПИСАНИЕ ДИСПЛЕЯ

Серия NS/DE

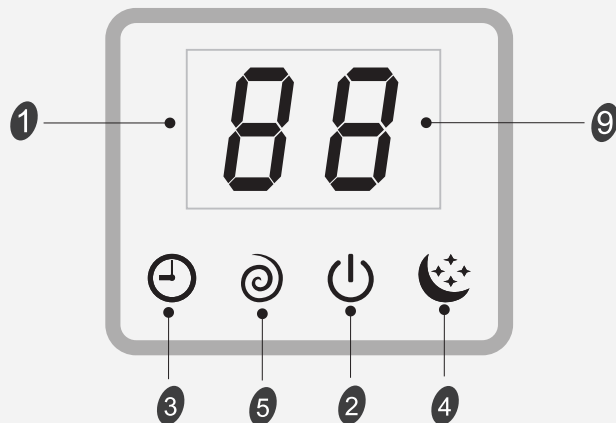

Серия NT

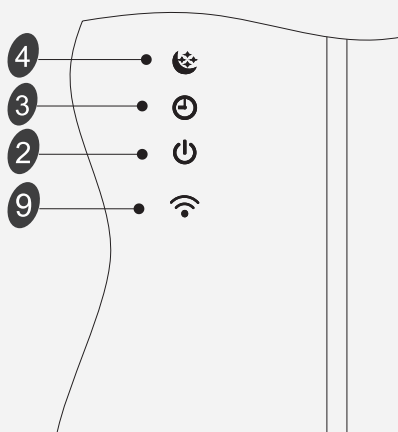

Серия VQ/TE/TF/DA/DG (промежуточная) DH

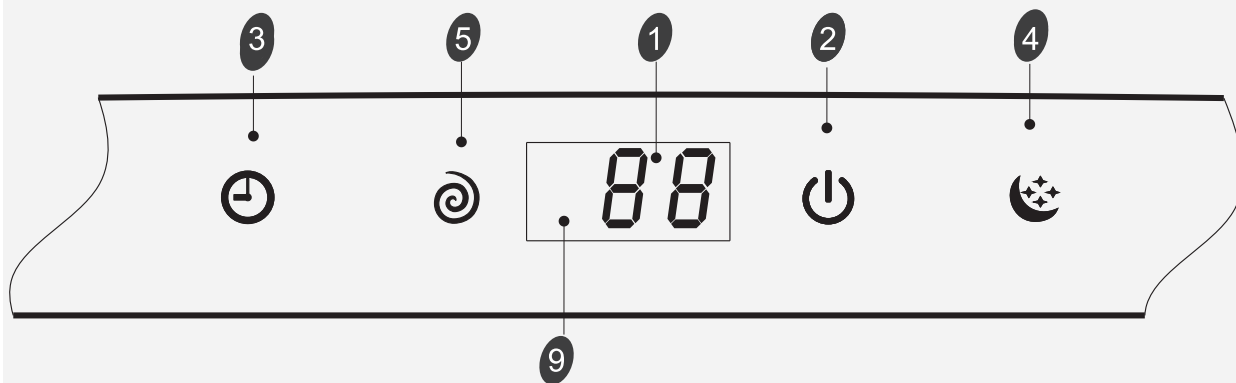

⚠ Данные символы могут отличаться от символов на вашем кондиционере, однако их функция подобна описанной.

ОПИСАНИЕ ДИСПЛЕЯ

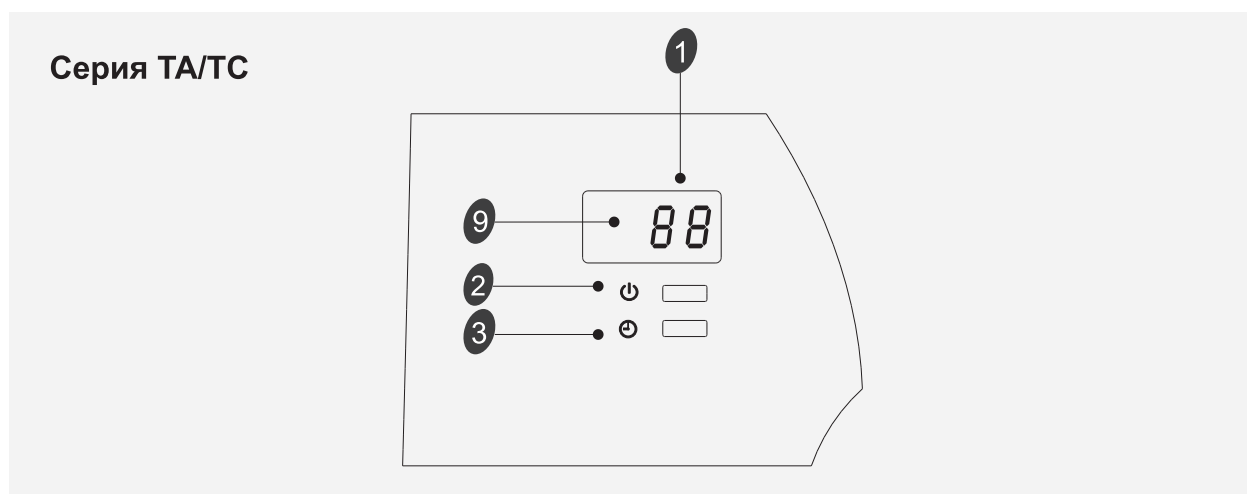
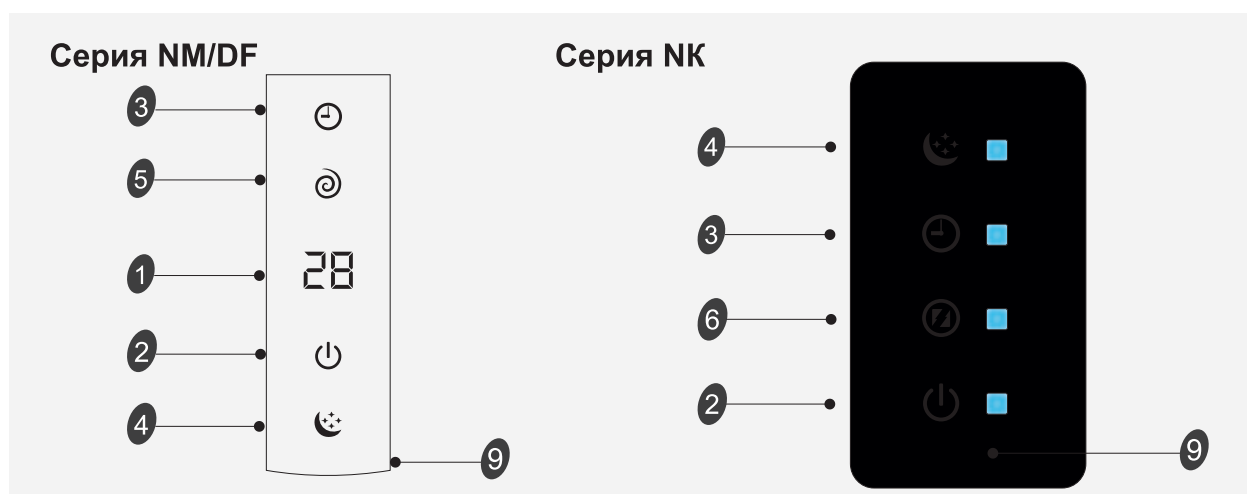
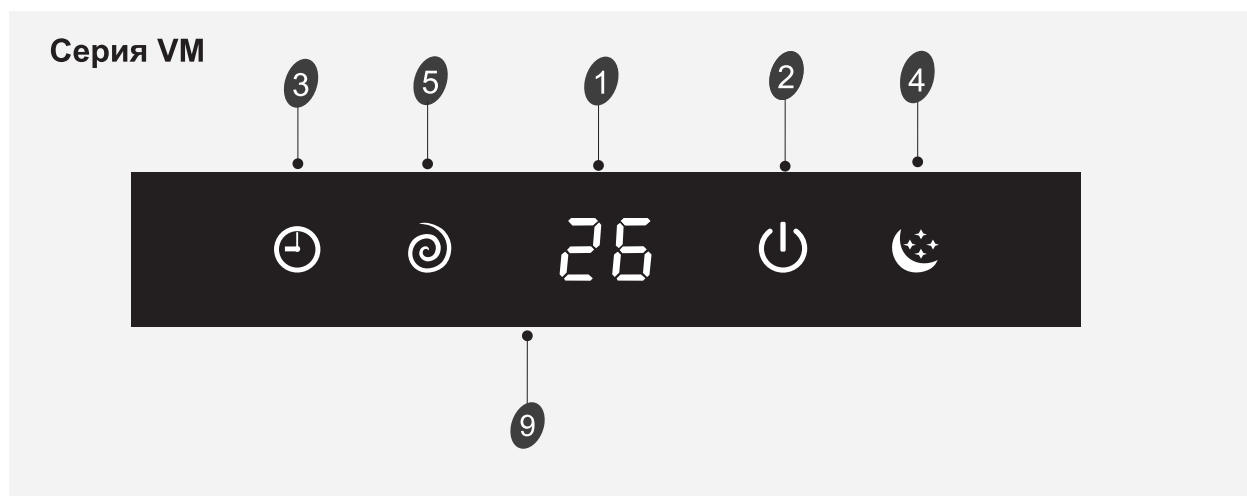

⚠ Данные символы могут отличаться от символов на вашем кондиционере, однако их функция подобна описанной.

ОПИСАНИЕ ДИСПЛЕЯ

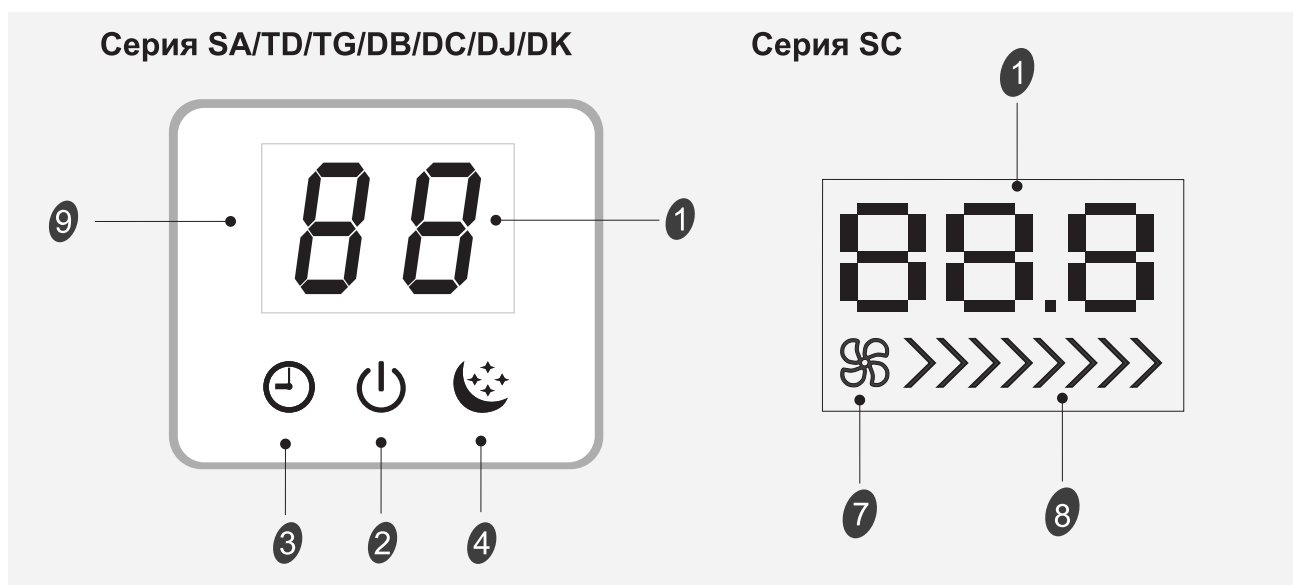
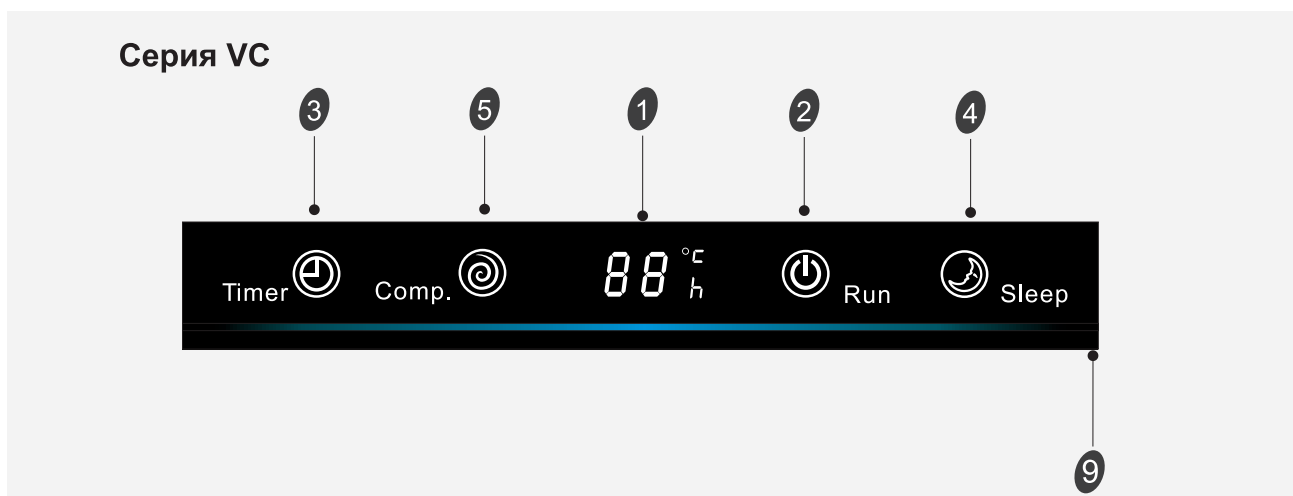

Аварийная кнопка 10

ON/OFF Нажмите данную кнопку для запуска или остановки кондиционера

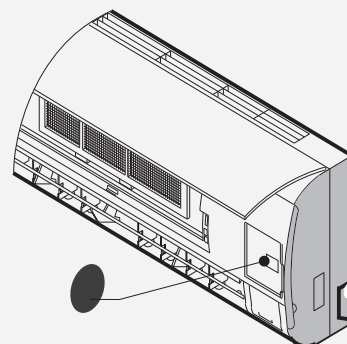

⚠ Данные символы могут отличаться от символов на вашем кондиционере, однако их функция подобна описанной.

ОПИСАНИЕ ДИСПЛЕЯ

Обслуживание передней панели

1 Отключите питание

Перед отключением питания необходимо выключить кондиционер

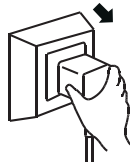

2

Руками возьмитесь за место "а" и поднимите или снимите переднюю панель.

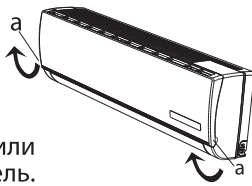

3 Слегка очистите мягкой тканью

Если передняя панель очень грязная, то очистите ее мягкой мокрой тканью.



4 Запрещено очищать оборудование бензином, полировальным порошком или другим летучим веществом.



5 Запрещено брызгать воду на внутренний блок.



6 Установите переднюю панель в исходное положение и закройте.

Нажмите на место «b», чтобы установить переднюю панель в исходное положение и закройте её.

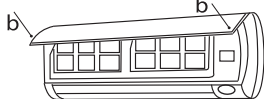

Обслуживание фильтра грубой очистки

Через 100 часов работы кондиционера, необходимо очистить сетку фильтра грубой очистки.

Очистить в следующем порядке:

1

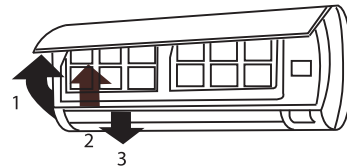

1. Откройте переднюю панель.
2. С передней стороны кондиционера слегка вверх потяните ручку сетки фильтра.
3. Возьмитесь за ручку сетки фильтра и вытяните его.

2 Очистите и установите сетку фильтра в исходное положение.

Если пыли много, то очистите теплым моющим средством. После очистки положите в прохладное место для сушки.



3 Закройте переднюю панель

◆ Если пыли очень много в среде работы кондиционера, необходимо очищать фильтрационную сетку один раз каждые две недели.

Условия работы

В следующих условиях, защитное устройство может отключить и остановить данный кондиционер.

Обогрев	Температура воздуха вне помещения выше 24 °C
	Температура воздуха вне помещения ниже -7 °C
	Комнатная температура выше 27 °C
Охлаждение	Температура воздуха вне помещения выше* 43 °C
	Комнатная температура ниже 21 °C
Осушение	Комнатная температура ниже 18 °C

*Для типа, использованного в условиях тропического климата (TC), температурная точка составляет 55 °C а не 43 °C.

Для некоторых типов продукции, разрешается превышать данный показатель. В конкретном случае, можете спросить поставщика.

Если кондиционер работает в режиме COOLING «ОХЛАЖДЕНИЕ» или DRY «ОСУШЕНИЕ», а дверь или окно находятся в открытом состоянии долгое время, когда относительная влажность выше 80%, роса может падать из выходного отверстия воздуха.

Загрязнение шумом

- Установите кондиционер в месте, которое может выдержать его вес, чтобы снизить шум при работе кондиционера.
- Установите кондиционер в месте, где шум при работе и выхлопы не будут влиять на нормальную жизнь вашего соседа.
- Для того, чтобы избежать увеличения степени шума, перед выпускным отверстием воздуха наружного блока кондиционера, запрещено устанавливать какое-либо препятствие.

Особенности защитного устройства

1 Защитное устройство играет важную роль в следующих условиях

- Для повторного запуска после остановки кондиционера или возобновлении питания в процессе работы, кондиционер включится три минута.
- При подключенном питании и запуске кондиционера он начнет работать через 20 секунд.

- Если все режимы работы неактивны, то нажмите кнопку ON/OFF (ВКЛ./ВЫКЛ.) для повторного пуска, если таймер отменен, его необходимо снова установить.

Особенности режима HEATING (ОБОГРЕВ)

ОБОГРЕВ

При включении кондиционера в режиме HEATING (обогрев), нужно подождать 2-5 минут.



РАЗМОРАЖИВАНИЕ

При работе в режиме HEATING (обогрева), кондиционер может автоматически выполнить размораживание (удаление льда) для увеличения эффективности. Данный процесс обычно продолжается 2-10 минут. В процессе размораживания, вентилятор останавливается. После завершения размораживания, кондиционер автоматически возвращается в режим HEATING (обогрева).

Внимание и для блоков, имеющих только режим охлаждения, недоступен режим обогрева.

УСТРАНЕНИЕ НЕИСПРАВНОСТЕЙ

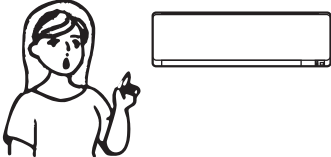
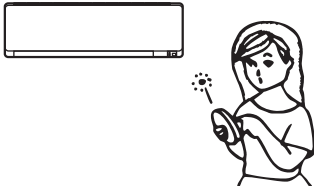
Следующий случай не означает возникновения неисправности кондиционера, перед ремонтом оборудования эти причины необходимо тщательно проверить.

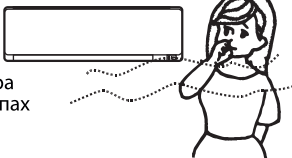
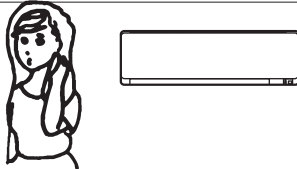
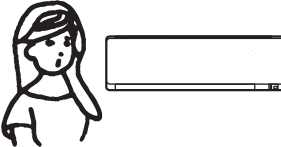
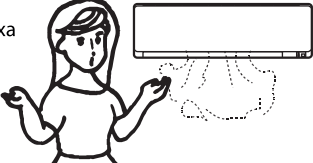
Выявленные неисправности	Возможная причина
<p>Кондиционер не работает</p> 	<ul style="list-style-type: none"> ● Кондиционер не включен. ● Подождите 3 минуты и снова запустите кондиционер, возможно сработало защитное устройство. ● Проверьте количество электрических батарей в пульте дистанционного управления. ● Проверьте провод электропитания.
<p>Без холодного или горячего воздуха</p> 	<ul style="list-style-type: none"> ● Не застряет ли сетка фильтра? ● Впускная решетка или отверстие для выхода воздуха кондиционера - не заблокированы? ● Правильно ли установлена температура?
<p>Управление не работает</p> 	<ul style="list-style-type: none"> ● Если появится блокировка сигнала пульта управления (из-за лишнего статического заряда, неправильного напряжения электропитания), работа будет неправильной. <p>Выключите электропитание, а через 2-3 секунды снова включите.</p>
<p>Не работает при включении</p> 	<ul style="list-style-type: none"> ● Поменяйте режим работы в процессе работы кондиционера, смена режима работы будет с задержкой 3 минуты.
<p>Выходящий из кондиционера воздух имеет необычный запах</p> 	<ul style="list-style-type: none"> ● Необычный запах может быть из-за мебели, сигарет и т. д.
<p>Звук проточной воды.</p> 	<ul style="list-style-type: none"> ● Этот звук нормальной работы перетекающего хладагента в кондиционере. ● Звук размораживания в режиме обогрева кондиционера.
<p>Звук потрескивания кондиционера.</p> 	<ul style="list-style-type: none"> ● Звук возможно происходит от расширения при нагревании и сжатия при охлаждении из-за изменения температуры передней панели.
<p>Из выходного отверстия воздуха появляется водный туман</p> 	<ul style="list-style-type: none"> ● Когда кондиционер работает в режиме COOLING «охлаждение» или Dry «осушени», комнатная температура становится очень низкой из-за выпуска холодного воздуха внутреннего блока, поэтому возникает водяной туман.
<p>Индикаторная лампа компрессора постоянно светится, а вентилятор внутреннего блока не вращается.</p>	<ul style="list-style-type: none"> ● Режим обогрева кондиционера изменен на режим разморозки. <p>Индикатор компрессора погаснет в течение 10 мин., и вернется в режим обогрева.</p>

МОНТАЖ КОНДИЦИОНЕРА

Монтажная схема кондиционера

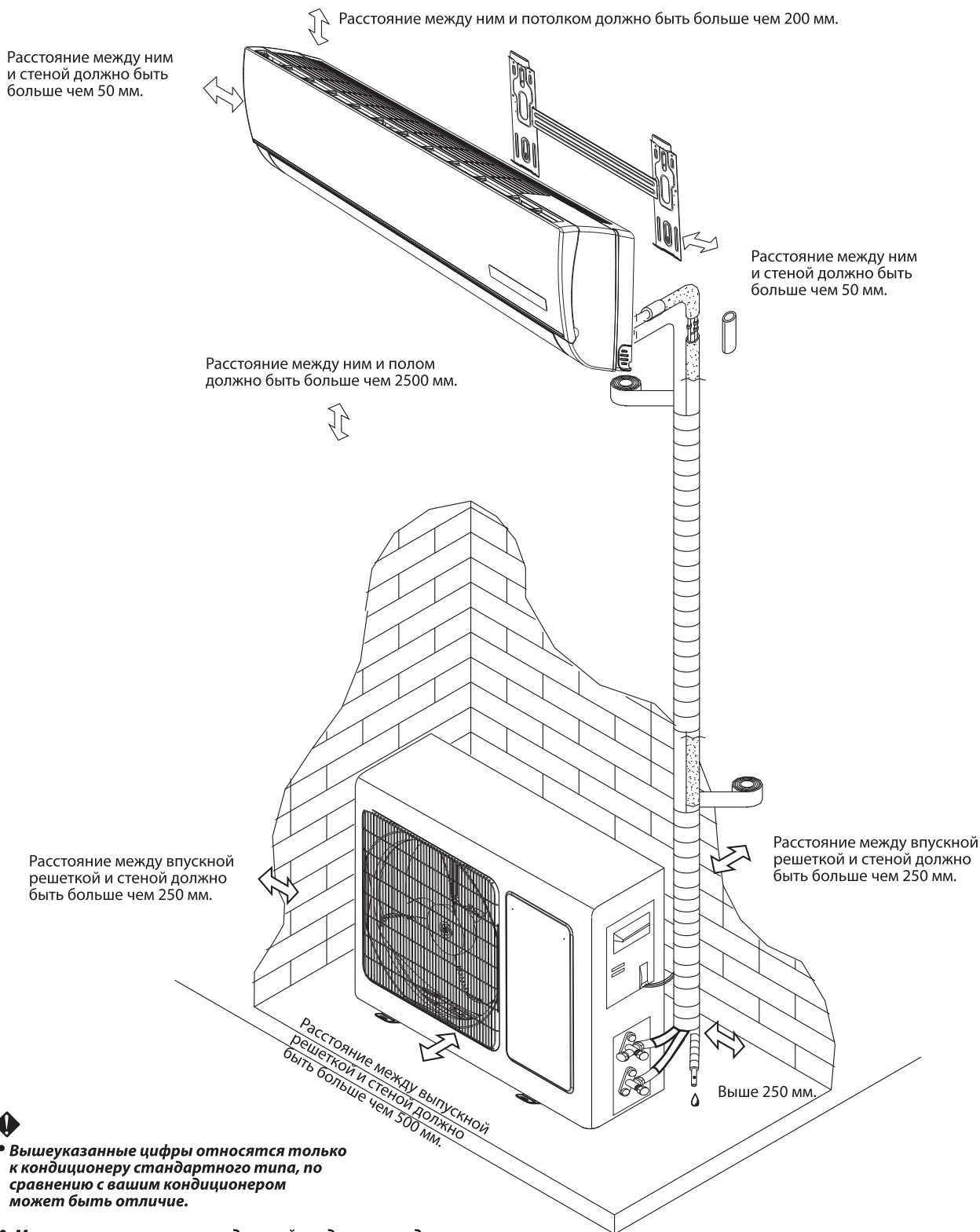

Выбор места установки

Место установки внутреннего блока кондиционера

- Перед выпускным отверстием воздуха не следует вставить препятствие, воздух кондиционера должен полноценно распространяться по всей комнате.
- Монтажное место должно гарантировать удобное расположение фреоновых трасс и отверстия в стене.
- По правилам монтажной схемы прибора на предыдущей странице, гарантировать промежуток между стеной и потолком внутреннего блока.
- Монтажное место должно гарантировать удобное снятие фильтрующей сетки.
- Расстояние между внутренним блоком, контроллером и телевизором, радиоприемником должно быть более 1 м.
- Чтобы избежать помех от флуоресцентной лампы на внутренний блок, необходимо блок ставить на расстоянии от нее.
- Чтобы избежать проблем выхода воздуха из внутреннего блока, перед впускной решеткой блока не следует класть никакие предметы.
- Место установки должно быть достаточно прочным, чтобы выдержать вес внутреннего блока, не увеличивать шум и вибрации при его работе.

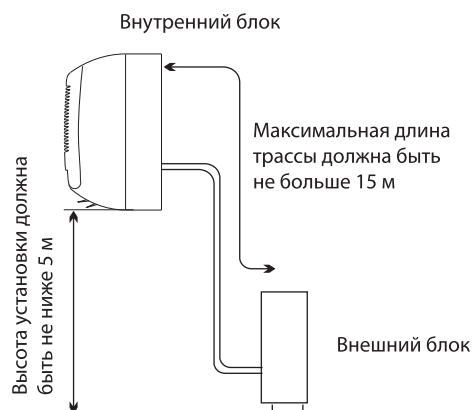

Место установки внешнего блока кондиционера

- Место установки должно быть удобным и вентилируемым.
- Нельзя устанавливать в месте, где легко возникает утечка огнеопасного газа.
- Необходимо гарантировать расстояние между внешним блоком и стеной.
- Расстояние между внутренним и внешним блоком должно быть менее 5 м. В случае добавления хладагента, максимальное расстояние должно быть не более 15 м.
- Место установки внешнего блока должно быть удаленным от засаливания или серного газа.
- Чтобы избежать повреждения от осадочных вод, запрещено устанавливать наружный блок рядом с дорогой.
- Чтобы избежать увеличения шума, следует установить внешний блок на прочное основание.
- Необходимо установить внешний блок в месте, где выходное отверстие воздуха не будет иметь перед собой препятствий.



Тип	Максимально допустимая длина трубы без дозаправки, м	Макс. допустимая длина трубы, м	Макс. допустимая высота между блоками Н, м	Требуемое количество дополнительного хладагента, г/м
5K~18K	5	15	5	20
22K~24K	5	15	5	30
30K~36K	5	15	5	40

Если фактическая высота или длина трубы превышает установленный показатель в вышеуказанной таблице, необходимо проконсультироваться с поставщиком.

МОНТАЖ КОНДИЦИОНЕРА

Монтаж внутреннего блока

1. Установите монтажную пластину.

- Выберите место установки монтажной пластины по направлению трубы и месту внутреннего блока.
- Поддержите горизонтальность монтажной пластины уровнем или линией.
- Просверлите в стене отверстия глубиной 32 мм. используется для крепления монтажной пластины.
- Вставьте пластмассовую пробку в отверстие, закрепите монтажную пластину саморезом.
- Проверьте прочность монтажной пластины. Потом просверлите отверстия для трубопровода.

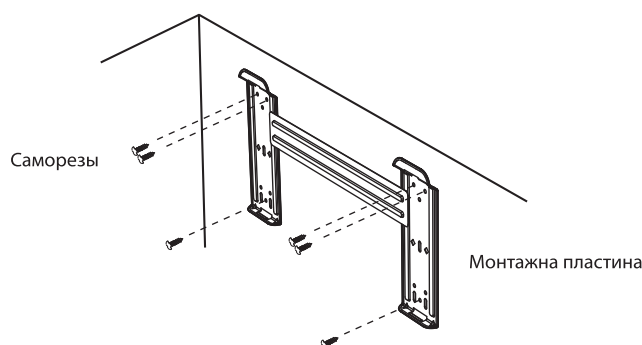

Внимание: по сравнению с вышеуказанной схемой, внешний вид вашей монтажной пластины может отличаться, однако монтажный способ является похожим.

Внимание: как показано на верхнем рисунке, шесть отверстий, совмещенные с саморезами на монтажной пластине, необходимо использовать для крепления монтажной пластины.

2. Просверлите отверстие для трубопровода.

- По месту монтажной пластины определите место отверстия для трубопровода.
- Просверлите отверстие. Данное отверстие должно быть чуточку ниже к наружной части.
- Вставьте втулку в отверстие стены.

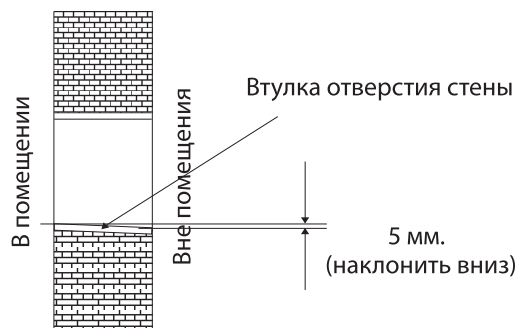

3. Монтаж трубы внутреннего блока.

- Воткните трубу (жидкую трубу и газовую трубу) и кабель вне стены в отверстие стены в помещении, или после соединения между кабелем и трубопроводом в помещении, воткните их в отверстие стены во внешнее место, чтобы соединить наружный блок.
- По направлению трубопровода снять отсоединяющуюся часть (смотрите следующую схему)

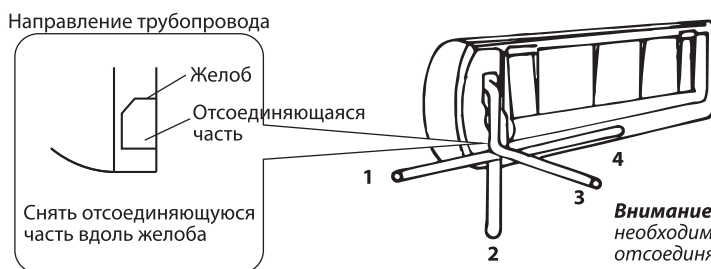

Внимание: При установке по направлению 1, 2 или 4, необходимо снять соответствующую отсоединяющуюся часть внутреннего блока.

- После соединения трубы по правилам, установить дренажную трубу. Затем соедините силовой провод. После соединения силового провода, обмотать трубу, силовую проволоку, дренажную трубу вместе с теплоизоляционным материалом.

МОНТАЖ КОНДИЦИОНЕРА



• Теплоизоляция соединительного места трубы:

Обмотайте соединительное место трубы теплоизоляционным материалом, затем обмотайте изолентой из полихлорвинила.

• Теплоизоляция трубы:

- Поместите дренажную трубу под трубы.
- Теплоизоляционный материал - используют полиэтиленовую пену толщиной 6 мм.

Внимание: Потребитель сам должен подготовить дренажную трубу

- С целью удобного дренажа, необходимо установить дренажную трубу вниз. Запрещено наклонять или вытягивать дренажную трубу или погружать одну сторону в воду если для дренажной трубы необходимо соединить удлинительную трубу, необходимо гарантировать изоляцию при проходе через внутренний блок.
- Когда трубу необходимо направить на право, силовая проволока и дренажная труба нуждаются в теплоизоляции и закреплении в задней панели внутренней машины фиксатором трубы.

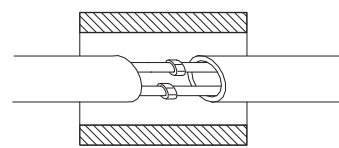

Теплоизоляция

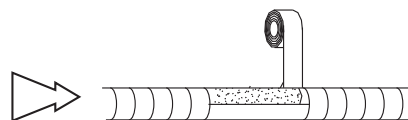

Обмотайте изоляцией

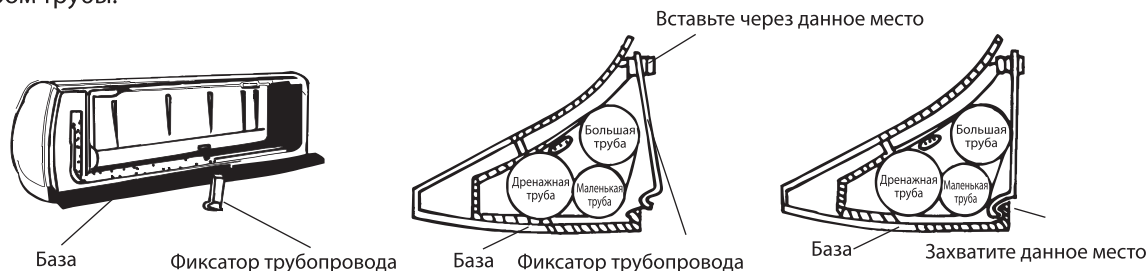
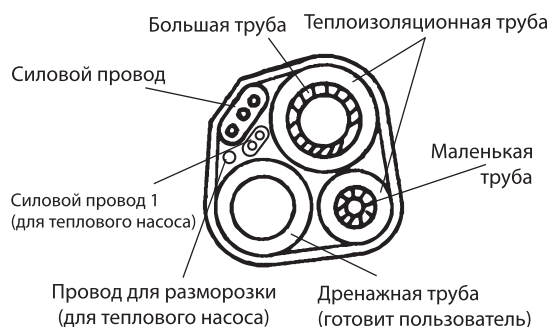

A. Вставьте фиксатор трубопровода в желоб

B. Нажмите на данное место, чтоб закрепить фиксатор трубы в базе

Соединение трубопровода

a. Соедините трубопровод внутреннего блока двумя гаечными ключами. Особенно уделите внимание допустимому моменту силы, указанному в следующей схеме, чтобы предотвратить повреждение или деформацию трубопровода, соединения или гаек соединительной трубы.



b. Сначала подтяните пальцами, затем закрутите гаечным ключом.

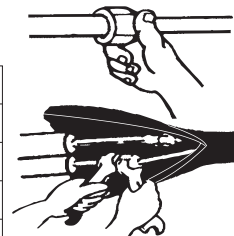

Тип	Размер трубопровода	Момент силы	Ширина гайки	Минимальная толщина
5, 7, 8, 9, 10, 12, 14, 15, 18, 24 К	Внешний диаметр жидкостной трубы (ø 6 мм или 1/4 дюйма)	15~20Nm	17 мм	0,5 мм
18*, 22, 24*, 28, 30, 36 К	Внешний диаметр жидкостной трубы (ø 9,53 мм или 3/8 дюйма)	30~35Nm	22 мм	0,6 мм
5, 7, 8, 9, 10 К	Внешний диаметр газовой трубы (ø 9,53 мм или 3/8 дюйма)	30~35Nm	22 мм	0,6 мм
12, 14, 15, 18 К	Внешний диаметр газовой трубы (ø 12 мм или 1/2 дюйма)	50~55Nm	24 мм	0,6 мм
18*, 22, 24, 28, 30, 36К	Внешний диаметр газовой трубы (ø 16 мм или 5/8 дюйма)	60~65Nm	27 мм	0,6 мм
36* К	Внешний диаметр газовой трубы (ø 19 мм или 3/4 дюйма)	70~75Nm	32 мм	1,0 мм

* Тип кондиционера 18*,24*,36* К больше, чем 18, 24, 36 К.

МОНТАЖ КОНДИЦИОНЕРА

4. Соединение кабеля.

• Внутренний блок

Электрическое соединение внутреннего блока заключается в том, что по методу соединения проводов внешней машины отдельно соединять кабель с зажимом панели управления.

Внимание: Для некоторых видов блоков, необходимо снять корпус, чтобы соединить с зажимом внутреннего блока.

• Внешний блок

- 1) Выкрутить винт и снять кожух электропроводки с внешнего блока. Соединить силовой провод с зажимом панели управления (как показано в нижеследующих пунктах).
- 2) Закрепите силовой провод в панель управления с помощью кабельного зажима.
- 3) Установите винтами кожух электропроводки в исходное положение.
- 4) Для типов блоков 24 K и выше, между питанием и кондиционером следует установить стандартный выключатель.



Внимание:

1. Необходимо специально установить отдельный контур питания для кондиционера. Метод электропроводки смотрите в электрической схеме в кожухе электропроводки.
2. Диаметр кабеля должен соответствовать правилам стандарта электропитания.
3. Проверьте линию для обеспечения прочного крепления после соединения кабеля.
4. Для влажной зоны необходимо установить прерыватель на землю.

Стандарт кабеля

Мощность кондиционера (Btu/h)	Силовой провод		Силовой провод		Силовой провод 1		Подача питания
	Тип	Поперечное сечение	Тип	Поперечное сечение	Тип	Поперечное сечение	
5K-13K	H05W-F	1.0~1.5mm ² x3	H07RN-F H05RN-F	1.5mm ² x3 1.0mm ² x3	H05RN-F	0.75mm ² x2 Тепловой насос	Внутренний блок
14K-24K	H05W-F	1.5~2.5mm ² x3	H07RN-F	1.5~2.5mm ² x3	H05RN-F	0.75mm ² x2 Тепловой насос	Внутренний блок
18K-30K	H05W-F	1.5~2.5mm ² x3	H07RN-F	1.5~2.5mm ² x4	H05RN-F	0.75mm ² x2 Тепловой насос	Внутренний блок
18K-30K	H07RN-F	2.5mm ² x3	H05RN-F H07RN-F	1.0mm ² x3 1.0mm ² x4 Только охлаждение	H05RN-F	0.75mm ² x2 Тепловой насос	Внутренний блок
24K-36K	H07RN-F	2.5~4.0mm ² x3	H05RN-F H07RN-F	0.75mm ² x4 1.0mm ² x4	H05RN-F	0.75mm ² x2 Тепловой насос	Внутренний блок
24K-36K	H07RN-F	1.5mm ² x5	H05RN-F	0.75mm ² x4	H05RN-F	0.75mm ² x2 Тепловой насос	Внутренний блок

По сравнению с вышеуказанной таблицей фактический силовой провод может иметь параметры отличные от табличных.

0-7A использует 0.75 mm² или 18AWG. 0-10A, использует 1 mm² или 16AWG. 0-16A, использует 1.5 mm² или 14AWG. 0-20A, использует 2.5 mm² или 14AWG. 0-25A, использует 2.5 mm² или 12AWG. 0-32A, использует 4 mm² или 12AWG.

МОНТАЖ КОНДИЦИОНЕРА

Схема электропроводки

- Тип 5K ~ 24K

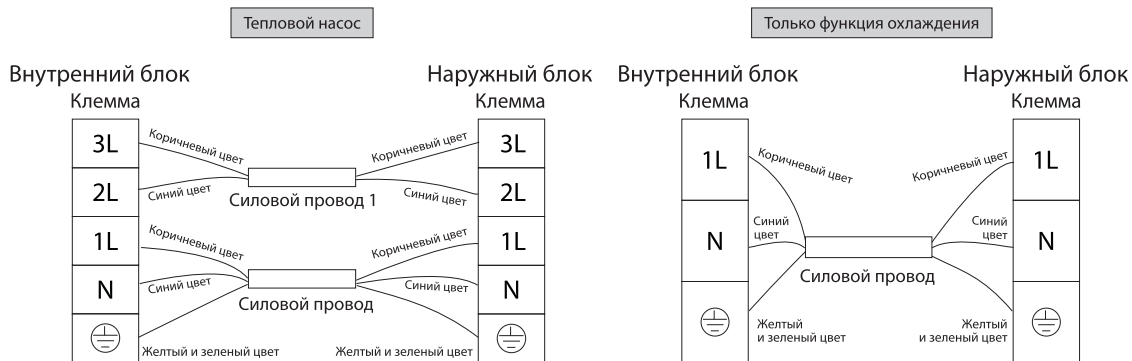

Для вышеуказанных типов кондиционера, электропитание подводится к внутреннему блоку.
Для некоторых типов заземление может напрямую соединяться с электрическим шкафом.

- Тип 24K ~ 36K

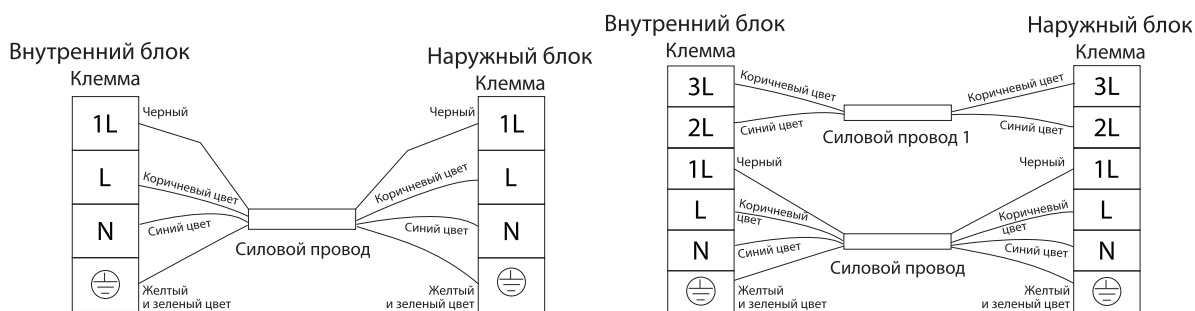

Для вышеуказанных типов кондиционера, электропитание подводится к внутреннему блоку.
Для некоторых типов заземление может напрямую соединяться с электрическим шкафом.

- Тип 24K ~ 36K

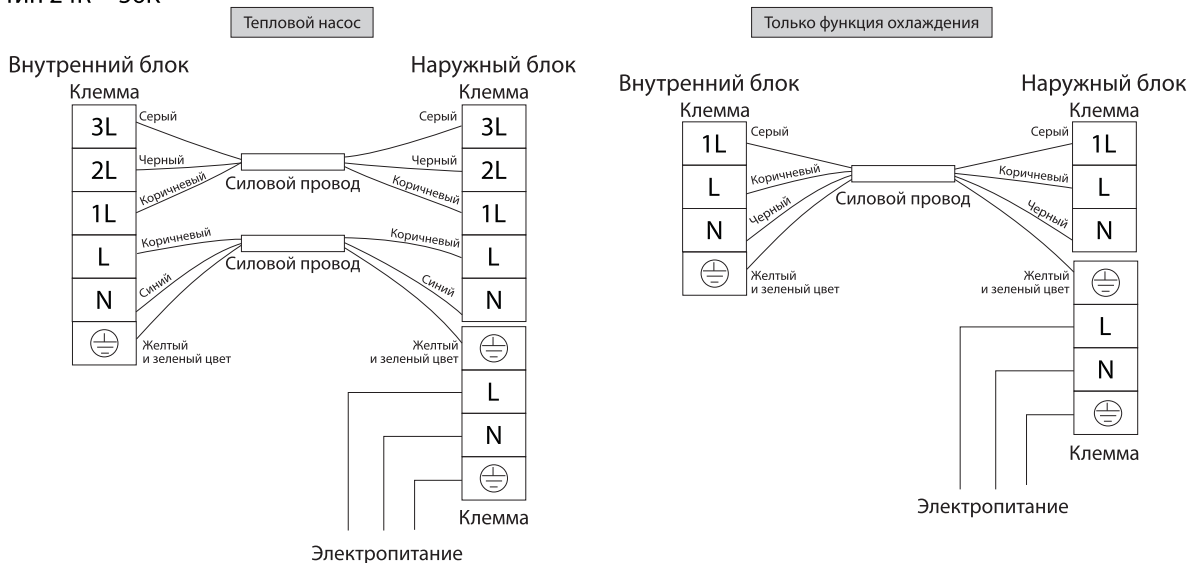

Для данных типов, электропитание подается на наружный блок.

Внимание: Для некоторых типов блоков помимо вышеуказанные "1L, 2L, 3L" могут быть "4L, 5L, 6L" или другие.

МОНТАЖ КОНДИЦИОНЕРА

- Тип 24K ~ 36K

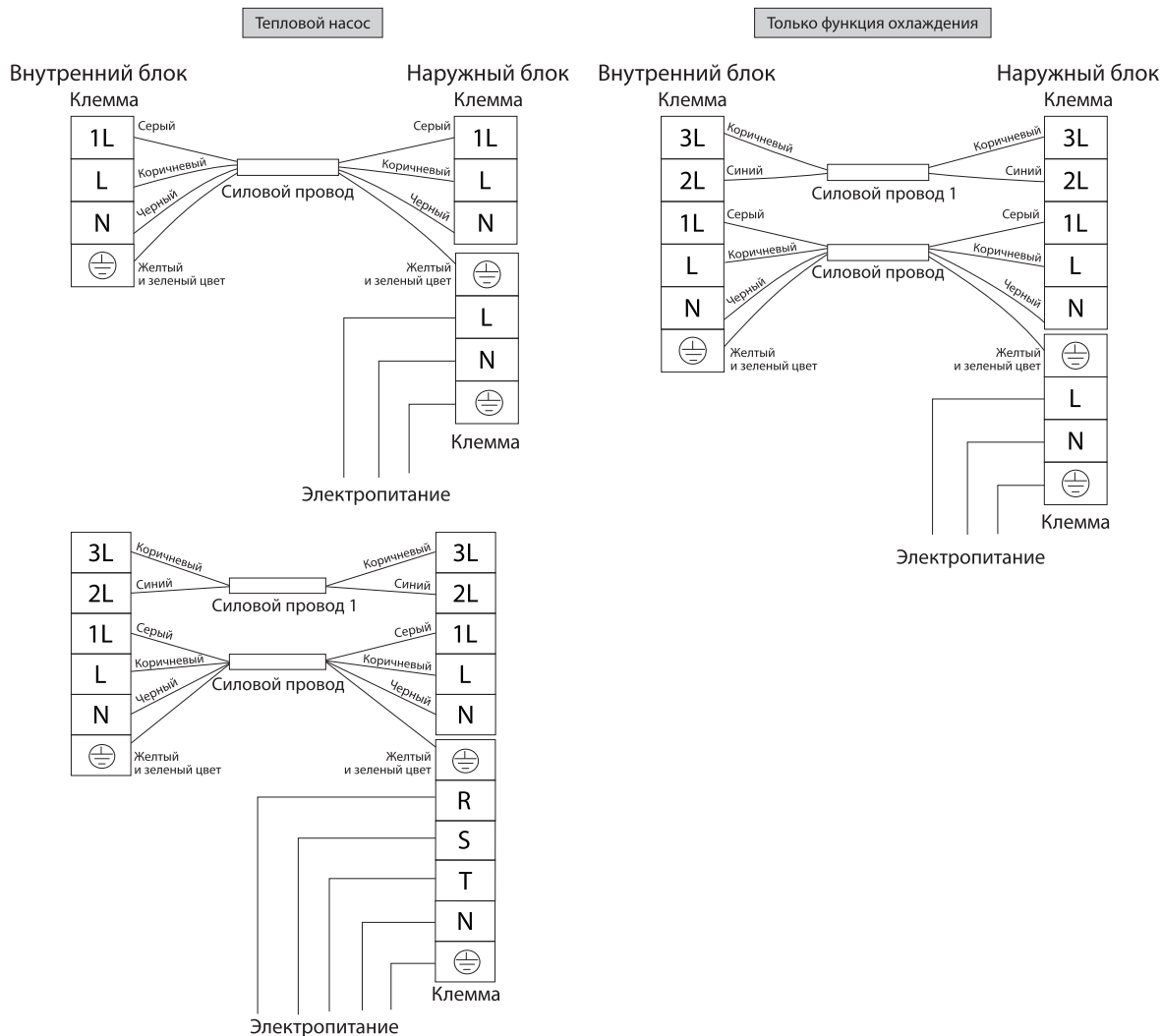

Для данных типов, электроснабжение подается на наружный блок.

- Кабель оттайки (используется для блока с функцией теплового насоса) (опция).

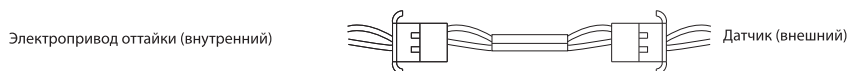

После подключения следует обмотать места соединения изолянтной и расположить их внутри блоков.

- Кабель тепловой защиты кабель защиты от высокого напряжения (опция).

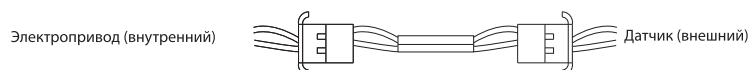

После подключения следует обмотать места соединения изолянтной и расположить их внутри блоков.

- Электрический пылеуловитель (опция).



После соединения электрический пылеуловитель будет автоматически работать.

МОНТАЖ КОНДИЦИОНЕРА

Монтаж внешнего блока

1. Установите выходное отверстие и дренажную трубу (только тип теплового насоса).

Когда кондиционер работает в режиме «нагрева», внешний блок выделяет конденсат. Чтобы не мешать нормальной жизни вашего соседа и защитить окружающую среду, следует установить выходное отверстие и дренажную трубу для течения конденсационной воды. В нижней части наружного блока установить выходное отверстие и резиновую прокладку, затем соедините дренажную трубу с выпускным отверстием (как показано на правом рисунке).

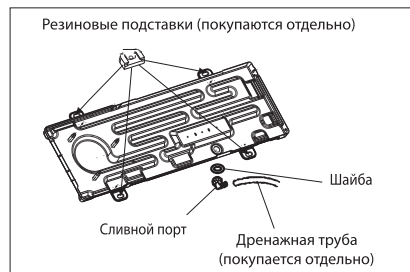

2. Установите и закрепите внешний блок.

Прочно установите болтами и гайками на ровном, прочном полу. Если нужно установить на стене или на крыше, необходимо гарантировать прочное крепление опоры, отсутствие тряски из-за сильных колебаний или порывов сильного ветра.

3. Соединение трубопровода наружного блока.

- Снимите крышку двухходового клапана и трехходового клапана
- В соответствии с таблицей моментов затяжки соединить фреоновые трубы с двухходовым клапаном и трехходовым клапаном.

4. Соединение кабеля внешнего блока (смотрите предыдущий текст).

Вакуумирование трассы

Остаточный воздух в системе охлаждения циркуляции имеет влажность, может привести к возникновению неисправностей компрессора. После соединения между внутренним и внешним блоком машиной, с помощью вакуумного насоса выпустить остаточное воздуха и влажность в охлаждающей циркуляции, как показано на следующем рисунке.

Внимание: с целью безопасности окружающей среды, запрещено выпускать хладагент в атмосферу. Инструкцию по выпуску воздуха смотрите на следующей странице.

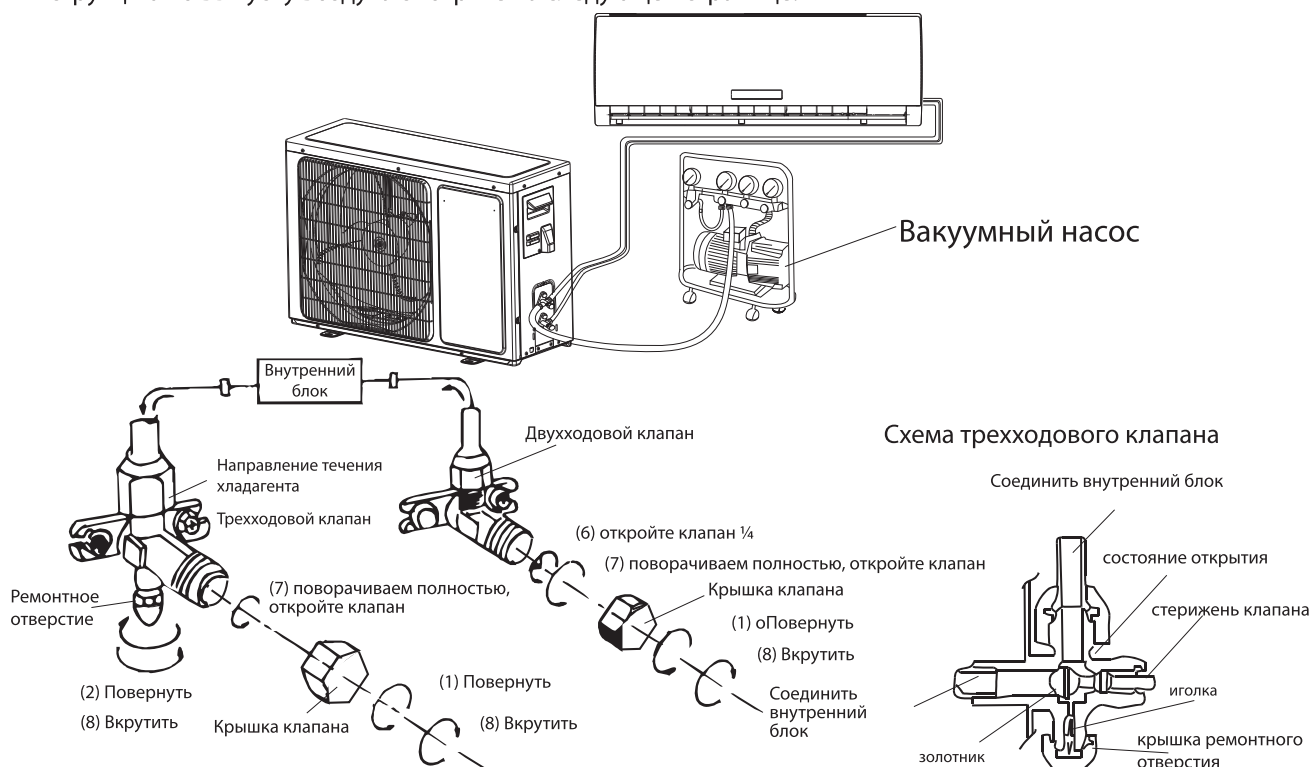

Как очистить газовый трубопровод:

- (1) Выкрутите винт и снимите крышку двухходового клапана и трехходового клапана.
- (2) Выкрутите винт и снимите крышку ремонтного клапана.
- (3) Соедините рукав вакуумного насоса с ремонтным клапаном.
- (4) Запустите вакуумный насос проработать около 10 ~ 15 мин. вплоть до того момента, когда давление в вакууме достигнет 10 мм. ртутного столбика.
- (5) При работе вакуумного насоса, закройте кнопку низкого давления в манифольде вакуумного насоса. Затем остановите вакуумный насос.
- (6) Откройте двухходовой клапан на 1/4, через 10 сек. снова закройте его. С помощью мыльного раствора или электронного указателя утечки проверить герметичность соединения.
- (7) Вращая стержень клапана, полностью откройте двухходовой клапан и трехходовой клапан. Выключите рукав вакуумного насоса.
- (8) Замените и вкрутите крышку клапана.

Внешний вид и характеристики могут быть изменены без предварительного уведомления об усовершенствовании продукта. Проконсультируйтесь с продавцом или производителем, чтобы узнать подробную информацию.

ПУЛЬТ ДИСТАНЦИОННОГО УПРАВЛЕНИЯ

Пульт ДУ

Этот пульт ДУ передает сигнал системе.

- 1 КНОПКА ON/OFF**
Кондиционер начнет работу, если к нему подключено питание, или остановится, если вы нажмете эту кнопку.
- 2 КНОПКА MODE**
Нажмите эту кнопку для выбора режима работы.
- 3 КНОПКА FAN**
Используется для автоматического выбора скорости вентилятора в такой последовательности: высокая, средняя или низкая.
- 4 5 КНОПКА НАСТРОЙКИ КОМНАТНОЙ ТЕМПЕРАТУРЫ**
Используется для настройки комнатной температуры и таймера, а также текущего времени.
- 6 ИНТЕЛЛЕКТУАЛЬНАЯ КНОПКА (предусмотрена не на всех моделях)**
Используется для непосредственного перехода в режим fuzzy logic, независимо от того, включен ли кондиционер.
- 7 КНОПКА КАЧАНИЯ ЖАЛЮЗИ (предусмотрена не на всех моделях)**
Используется для старта или остановки вертикального регулирования качания жалюзи и настройка желаемого направление воздушного потока up / down
- 8 КНОПКА SLEEP**
Используется для настройки или отмены работы Sleep Mode
- 9 КНОПКА IFEEL**
Используется для установки режима I FEEL. Нажмите на кнопку один раз для включения функции I FEEL. Нажмите на кнопку еще раз для выключения функции IFEEL. Рекомендуется хранить пульт ДУ в месте, где внутренний блок сможет с легкостью получать сигнал. При остановке кондиционера рекомендуется выключать режим IFEEL для экономии энергии.
- 10 КНОПКА SUPER**
Используется для старта или прекращения быстрого cooling / heating (быстрое охлаждение действует при высокой скорости вентилятора при температуре, автоматически установленной до 16 °С, быстрое нагрев действует при автоматической скорости вентилятора при температуре, автоматически установленной до 30 °С).
- 11 КНОПКА CLOCK**
Используется для настройки текущего времени.

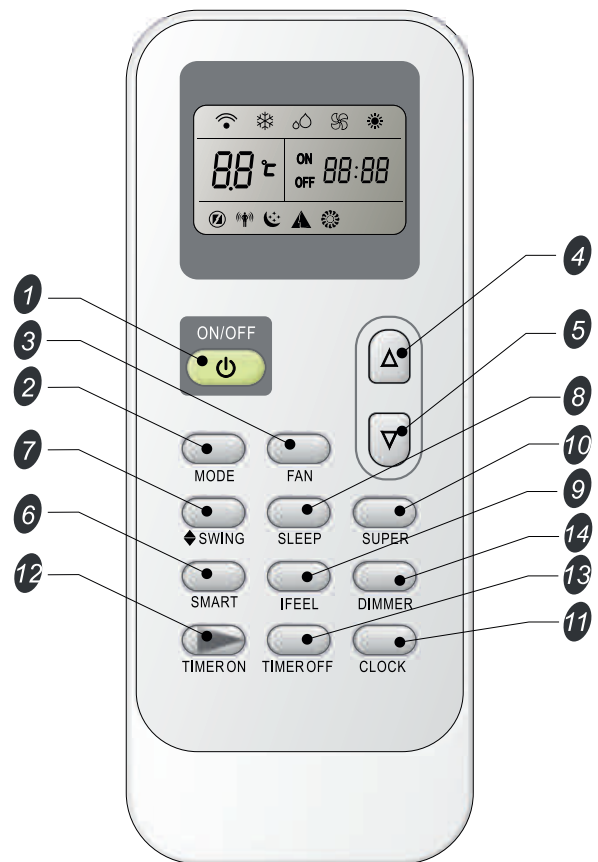

- 12 13 КНОПКА TIMER ON/OFF**
Используется для настройки или отмены работы таймера.
- 14 КНОПКА DIMMER (предусмотрена не на всех моделях)**
Когда вы нажмете эту кнопку, все настройки внутреннего блока будут сброшены. Нажмите какую-либо кнопку для восстановления изображения.

Индикация на дисплее

Индикатор охлаждения	Автоматический выбор скорости вентилятора	Интеллектуальный индикатор	Передача сигналу
Индикатор осушения	Высокая скорость вентилятора	Индикатор сна	Отображение установленного таймера
Индикатор вентилятора	Средняя скорость вентилятора	Самоощущение	Отображение текущего времени
Индикатор нагрева	Низкая скорость вентилятора	Индикатор супер	Температура

Внимание: каждый режим и соответствующая функция будут подробно описаны на дальнейших страницах.

ПУЛЬТ ДИСТАНЦИОННОГО УПРАВЛЕНИЯ

Пульт ДУ

• Как вставить батарейки

Сдвиньте крышку батарейного отсека в направлении стрелки. Вставьте новые батарейки, проверьте, чтобы батарейки были правильно установлены (+) и (-). Сдвиньте крышку батарейного отсека в обратном направлении.

Внимание:

- Используйте две батарейки LR03 AAA (1,5 В). Нельзя использовать аккумуляторы. Когда дисплей начнет темнеть, замените батарейки.

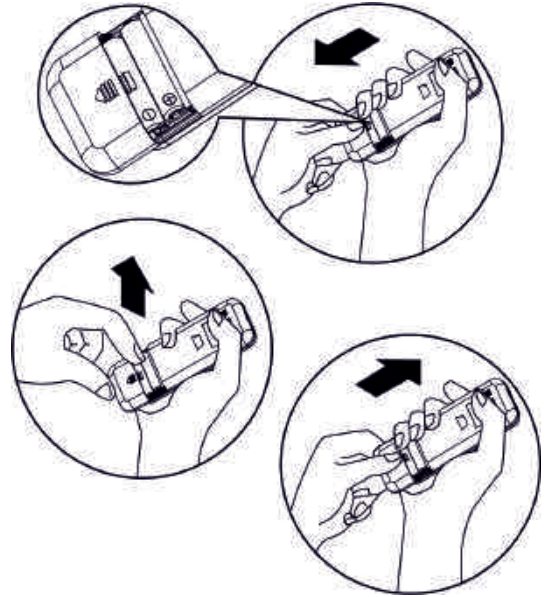

• Установка и замечание по использованию пульта ДУ

Пульт ДУ может быть установлен на стене с помощью устройства для держания.

Внимание: держатель пульта является опцией.

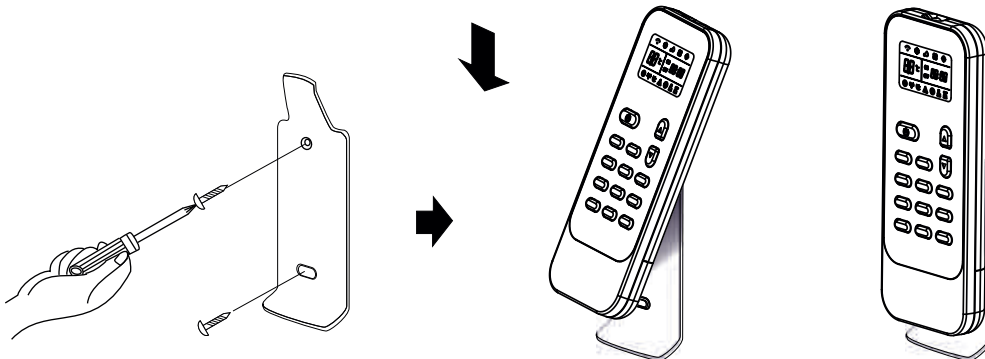

• Как использовать

Комнатный кондиционер действует в результате приема сигнала от пульта ДУ. Пульт ДУ управляет кондиционером с расстояния не более 7 м, когда пульт направлен на приемник сигналов на внутренней стороне.

⚠ Предупреждение

Для того, чтобы передать соответствующий сигнал от пульта дистанционного управления на внутренний блок, следует держать приемник сигналов подальше от следующих устройств:

- прямой солнечный свет или другие мощные лучи или тепло,
- телевизор с плоским экраном или другие электроприборы, которые реагируют на пульт дистанционного управления.

Кроме того, кондиционер не будет работать, если шторы, двери или другие матери-когда блокируют сигналы, поступающие на внутренний блок от пульта дистанционного управления. Если сигнал передается неправильно, следует устранить помехи или обратиться за консультацией к местному дилеру.



Режим работы

Выбор режима

При каждом нажатии кнопки MODE (РЕЖИМ) режим работы меняется в такой последовательности:

ОХЛАЖДЕНИЯ ⇒ ОСУШЕНИЕ ⇒ только ВЕНТИЛЯТОР ⇒ ОБОГРЕВ

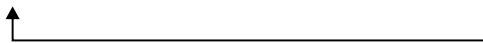

1

⚠ Обогрев не доступен в кондиционерах, рассчитанных только на охлаждение

Режим вентилятора

При каждом нажатии кнопки FAN (ВЕНТИЛЯТОР) скорость вентилятора меняется в последовательности:

автоматическая ⇒ высокая ⇒ средняя ⇒ низкая



2

⚠ В режиме "FAN ONLY" доступны только "High", «Medium» и "Low".
В режиме осушения скорость вентилятора автоматически настроена на «AUTO», в этом случае кнопка " FAN " недоступна.

Налаштування температури

▲ Нажмите один раз – температура увеличится на 1 °C.

▼ Нажмите один раз для уменьшения установленной температуры на 1 °C.

3

⚠

Эффективный диапазон настройки температуры	
* НАГРЕВ	16 °C...30 °C
ОХЛАЖДЕНИЕ	
ОСУШЕНИЕ	-7...7
ТОЛЬКО ВЕНТИЛЯТОР	Невозможно настроить

Внимание: Обогрев не доступен в кондиционерах, рассчитанных только на охлаждение
Внимание: в режиме Осушения можно снизить или повысить температуру в диапазоне + / - 2 °C (на некоторых моделях + / - 7 °C), если вам все еще некомфортно

Включение

Нажмите кнопку , когда кондиционер получает сигнал, индикатор RUN на внутреннем блоке светится.

4

Режимы работы SWING TIMER ON, TIMER OFF, ЧАСЫ, SLEEP и SUPER детально описаны на следующих страницах.

- ⚠ При смене режима иногда блок не сразу реагирует. Подождите три минуты.
- Во время нагрева воздушный поток поступает не сразу, а за 2-5 мин. когда температура нагревателя на внутреннем блоке повысится.
- Подождите три минуты перед рестартом этого аппарата.

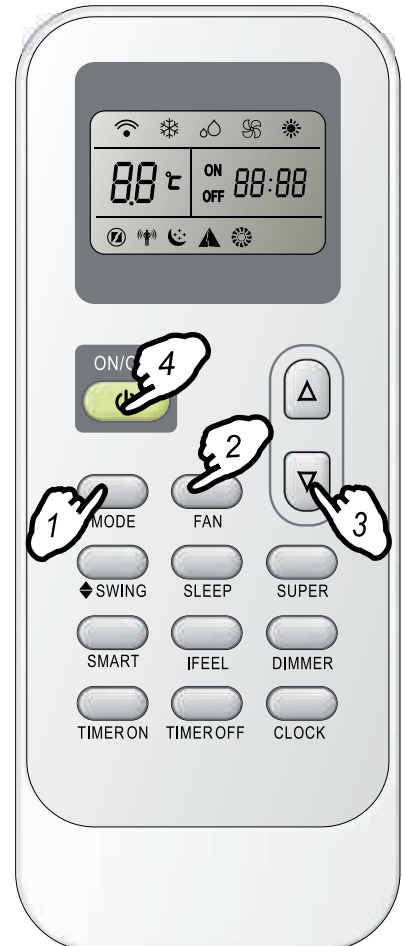

Управление направлением воздушного потока (предусмотрено не на всех моделях)

Управление направлением воздушного потока

Вертикальный воздушный поток автоматически регулируется доопределенного угла, согласно режима работы после включения этого блока.

Режим работы	Направление воздушного потока
ОХЛАЖДЕНИЕ, ОСУШЕНИЕ	горизонтальный
* НАГРЕВ, ТОЛЬКО ВЕНТИЛЯТОР	вниз

По желанию направление воздушного потока тоже можно отрегулировать нажатием кнопки "SWING" на пульте ДУ.



*Режим нагрева применяется только в модели с тепловым насосом.

5



Управление вертикальным воздушным потоком (с пульта ДУ)

Используйте пульт ДУ для настройки разных углов потока или определенного угла, если это требуется.

Воздушный поток качания

Нажмите кнопку «◆ SWING» один раз – жалюзи будут автоматически двигаться вертикально, вверх-вниз.

Желаемое направление воздушного потока

Нажмите «◆ SWING» второй раз, вы остановите жалюзи в нужном направлении

Управление горизонтальным воздушным потоком (с пульта ДУ)

Используйте пульт ДУ для настройки разных углов потока или определенного угла, если это требуется.

Воздушный поток качания

Нажатие кнопки «◆ SWING» один раз позволит включить автоматическое горизонтальное качание жалюзи влево-вправо.

Желаемое направление воздушного потока

Нажмите «◆ SWING» второй раз, вы остановите жалюзи в нужном направлении

Внимание: если в блоке отсутствуют четыре функции воздушного потока, вы сами можете регулировать горизонтальный воздушный поток (предусмотрено не на всех моделях).

A Не меняйте направление вертикальных жалюзи вручную, это может вызвать поломку. Если это произошло, сначала отключите блок и отсоедините источник питания, затем снова подключите источник питания.

B Лучше не оставлять вертикальные жалюзи на долгое время наклоненными вниз в режиме охлаждения (COOLING) или осушения (DRY), для предотвращения капания конденсата.

Режим SMART (предусмотрен не на всех моделях)

Нажмите кнопку SMART-блок перейдет в режим SMART (режим работы fuzzy logic). В этом режиме температура и скорость вентилятора автоматически настраиваются в соответствии с фактической температуры в помещении. Для моделей типа сплит, например, настенных и некоторых напольных кондиционеров, режим работы, а также заданная температура должны определяться в зависимости от температуры в помещении.

Режим работы и температура зависят от комнатной температуры		
Модель теплового насоса		
Комнатная температура	Режим работы	Заданная температура
21 °C или ниже	НАГРЕВ	22 °C
21 °C – 23 °C	ТОЛЬКО ВЕНТИЛЯТОР	
23 °C – 26 °C	ОСУШЕНИЕ	Комнатная температура повышется на 2 °C после 3 мин. работы
Более 26 °C	ОХЛАЖДЕНИЕ	26 °C
Модели только с охлаждением		
Комнатная температура	Режим работы	Заданная температура
23 °C или ниже	ТОЛЬКО ВЕНТИЛЯТОР	
23 °C – 26 °C	ОСУШЕНИЕ	Комнатная температура повышается на 2 °C после 3 мин. работы
Более 26 °C	ОХЛАЖДЕНИЕ	26 °C



Для промышленных моделей, таких как кондиционеры кассетного типа кондиционеры канального типа, а также для напольно-потолочных и некоторых напольных кондиционеров, режим работы должен определяться на основании разницы между заданной температурой и температурой внутри помещения.

Режим работы определяется на основании разницы между заданной температурой и температурой внутри помещения		
Модель теплового насоса		
Комнатная температура	Режим работы	Заданная температура
Ниже $T-3$ °C	НАГРЕВ	T
$T-3$ °C \leq $T_{\text{внутри}}$ \leq $T+3$ °C	ТОЛЬКО ВЕНТИЛЯТОР	T
Выше $T+3$ °C	ОХЛАЖДЕНИЕ	T
Модели только с охлаждением		
Комнатная температура	Режим работы	Заданная температура
$T+3$ °C або ниже	ТОЛЬКО ВЕНТИЛЯТОР	T
Выше $T+3$ °C	ОХЛАЖДЕНИЕ	T



 Кнопка SMART не работает в режиме SUPER. Нажмите кнопку MODE для отмены режима SMART.

Внимание: Температура, поток воздуха и направление в режиме SMART настраиваются автоматически. Тем не менее, можно осуществить понижение или повышение температуры в диапазоне ± 1 / ± 2 °C (на некоторых моделях ± 7 °C) на пульте ДУ, если вам все еще не комфортно.

Режим SMART (предусмотрен не на всех моделях)

Что вы можете делать при работе SMART режима		
Ваши ощущения	Кнопка	Процесс регулирования
Некомфортно из-за неподходящего объема воздушного потока.	 FAN	Скорость внутреннего вентилятора меняется каждый раз при нажатии этой кнопки в последовательности: автоматическая, высокая, средняя и низкая.
Некомфортно из-за неподходящего направления потока.	 SWING	Нажмите ее, чтобы вертикальные жалюзи изменили свое направление. Нажмите ее еще раз – качание прекратится. Как корректировать горизонтальный воздушный поток – см. на предыдущей странице.

Кнопка CLOCK

Вы можете настроить текущее время нажатием кнопки CLOCK (Часы), затем используя кнопки  и  настройте правильное время, нажмите кнопку настройки текущего времени еще раз – текущее время настроено.

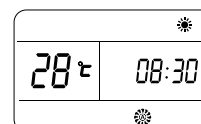

Режим Super

Режим Super

Режим SUPER используется для запуска или отмены режима быстрого охлаждения или нагрева. При активном режиме SUPER на дисплее отображается значок .

Быстрое охлаждение работает на высокой скорости вентилятора, при этом автоматически устанавливаются температура 16 °С. При быстром нагреве вентилятор переходит в автоматический режим, а температура автоматически устанавливается на 30 °С.

Режим SUPER можно установить, только если устройство уже работает или подключено к сети.

В режиме SUPER Вы можете устанавливать температуру, направление воздушного потока, таймер. Если вы хотите выйти из режима SUPER, нажмите кнопку SUPER, MODE, FAN, ON / OFF или SLEEP, и дисплей вернется в обычный режим.

Примечания:



- Кнопка SMART не работает в режиме SUPER.
- Устройство будет продолжать работать в режиме SUPER, если вы не выйдете с него, нажав любую из кнопок, перечисленных выше.
- Функция нагрева HE работает в кондиционерах, предназначенных только для охлаждения.
- Для линейки продукции первого поколения нельзя установить температуру в режиме SUPER, однако вы можете воспользоваться кнопкой TEMPERATURE SETTING

Таймер

Удобно устанавливать таймер кнопками TIMER ON/OFF, когда вы выходите утром, для достижения комфортной температуры, когда вы вернетесь домой.

► Как настроить TIMER ON

Кнопка TIMER ON может настроить таймер на включение прибора в нужный час.

- i) Нажмите кнопку TIMER ON. Когда на дисплее начнет мигать «ON 12:00», нажимайте кнопки  или  для выбора нужного времени включения прибора.

Увеличение

Уменьшение

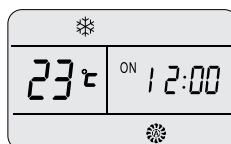

Нажмите  или  один раз для увеличения или уменьшения времени на 1 часу на 1 мин.

Нажмите  или  две секунды для увеличения или уменьшения времени на 10 мин.

Нажмите  или  длительное время для увеличения или уменьшения времени настройки на 1 час.

Внимание: если вы не настроите время за 10 секунд после того, как вы нажали кнопку TIMER ON, пульт ДК автоматически выйдет из режима TIMER ON.

- ii) Когда желаемое вами время показано на LCD, нажмите кнопку TIMER ON и подтвердите его.

Вы услышите «звуковой сигнал».

«ON» перестанет мигать.

Индикатор TIMER (ТАЙМЕР) на внутреннем блоке светится (предусмотрено не на всех моделях).

- iii) После отображения установленного времени, в течении 5 секунд на дисплее пульта будет отображен таймер

► Как выключить TIMER ON

Нажмите кнопку TIMER ON еще раз. Вы услышите звуковой сигнал и индикатор погаснет.

Внимание: TIMER OFF устанавливается аналогично. Вы можете настроить отключение кондиционера в заданное время.

Режим SLEEP

Режим сна

Режим сна можно настроить в режимах COOLING, HEATING или DRYING. Эта функция сделает среду более комфортной для сна.

В режиме сон:

- устройство автоматически прекратит работу после того, как поработает 8 часов.
- скорость вентилятора автоматически настроена на низкую.
- * заданная температура увеличится максимум на 2 градуса, если этот прибор работает в режиме охлаждения более 2 часов непрерывно, затем остается стабильной.
- Заданная температура уменьшится максимум на 2 градуса, если этот аппарат работает в режиме нагрева более 2 часов непрерывно, затем остается стабильной.

***Внимание:** В режиме охлаждения, если комнатная температура равна 26 °C или ниже заданная температура не изменится (предусмотрено не на всех моделях).
Внимание: Обогрев не доступен в кондиционерах, рассчитанных только на охлаждение.

Внимание: нажатие на кнопку SUPER, SMART, MODE, SLEEP или FAN отменяет режим SLEEP.



ТЕХНИЧЕСКИЕ ХАРАКТЕРИСТИКИ

Серия		KALTE POWER ON/OFF		
Внутренний блок		DS-K07	DS-K09	DS-K12
Наружный блок		DU-K07	DU-K09	DU-K12
Тип		T1, H/P, ON/OFF	T1, H/P, ON/OFF	T1, H/P, ON/OFF
Холодопроизводительность	Вт	2050	2500	3260
Теплопроизводительность	Ср	2150	2550	3260
Потребляемая мощность (охл.)	Вт	638	780	1015
Потребляемая мощность (нагр.)	Вт	595	705	900
Осушающая способность	л/ч	0,7	0,9	1,2
Расход воздуха (ВБ)	м ³ /ч	500	550	550
Расход воздуха (НБ)	м ³ /ч	1600	1600	1800
EER (охлаждение)	Вт/Вт	3,21	3,21	3,21
СОР (нагрев)	Вт/Вт	3,61	3,62	3,62
Класс энергоэффективности	Охлаждение	A	A	A
Класс энергоэффективности	Нагрев	A	A	A
Хладагент		R410A	R410A	R410A
Заправка хладагента	г	520	530	690
Уровень шума ВБ	Выс. (дБ(A))	33	38	38
	Ср. (дБ(A))	30	33	33
	Низк. (дБ(A))	28	29	29
Уровень шума НБ	дБ(A)	50	51	53
Компрессор	Тип	Ротационный	Ротационный	Ротационный
	Производитель	RECHI	RECHI	GMCC
Питание				
Напряжение, Частота, Фазы	В	220-240В~,50Гц,1Ф	220-240В~,50Гц,1Ф	220-240В~,50Гц,1Ф
Ток	Охлаждение (А)	2,8	3,5	4,7
	Нагрев (А)	2,7	3,2	4,2
Класс защиты (ВБ) / (НБ)	(IP)	IPX0/IPX4	IPX0/IPX4	IPX0/IPX4
Класс электрозащиты (ВБ) / (НБ)	(I/II)	CLASS I / CLASS I	CLASS I / CLASS I	CLASS I / CLASS I
Максимальная длина фреонпровода ВБ-НБ	м	15	15	15
Максимальный перепад высот ВБ-НБ	м	8	8	8
LRA (ток остановленного ротора)	А	13,3	15	19,2
Диаметр фреонпровода				
Жидкость	дюйм	1/4	1/4	1/4
Газ	дюйм	3/8	3/8	1/2
Габариты блока ШxВxГ (мм)	ВБ	790×255×200	790×255×200	790×255×200
	НБ	660×482×240	660×482×240	715×486×240
Вес нетто (кг)	ВБ	6,7	6,7	7,5
	НБ	21,5	22	26
Габариты упаковки ШxВxГ (мм)	ВБ	850×325×255	850×325×255	850×320×260
	НБ	780×530×315	780×530×315	830×530×315
Вес брутто (кг)	ВБ	8,2	8,2	9
	НБ	23,5	24,5	28,5

